

**Instrukcja Instalacji Modułów  
Fotowoltaicznych LONGi Solar**



Odpowiedni typ modułu		status certyfikacji	Struktura modułu	
	LR6-60-***M	LR6-72-***M	IEC, UL	Szko pojedyncze
	LR6-60BK-***M	LR6-72BK-***M	IEC, UL	Szko pojedyncze
	LR6-60HV-***M	LR6-72HV-***M	IEC, UL	Szko pojedyncze
	LR6-60PB-***M	LR6-72PB-***M	IEC, UL	Szko pojedyncze
	LR6-60PE-***M	LR6-72PE-***M	IEC, UL	Szko pojedyncze
	LR6-60PH-***M	LR6-72PH-***M	IEC, UL	Szko pojedyncze
	LR6-60MP-***M	LR6-72MP-***M	IEC	Szko pojedyncze
	LR6-60MPH-***M	LR6-72MPH-***M	IEC	Szko pojedyncze
	LR6-60HPH-***M	LR6-72HPH-***M	IEC, UL	Szko pojedyncze
	LR6-60HPH-***MC	LR6-72HPH-***MC	IEC, UL	Szko pojedyncze
	LR6-60HPB-***M	/	IEC, UL	Szko pojedyncze
	LR6-60OPH-***M	LR6-72OPH-***M	IEC	Szko pojedyncze
	LR6-60DG-***M	LR6-72DG-***M	IEC, UL	Szko Podwójne
	LR6-60PD-***M	LR6-72PD-***M	IEC, UL	Szko Podwójne
	LR6-60HPD-***M	LR6-72HPD-***M	IEC, UL	Szko Podwójne
	LR6-60HIH-***M	LR6-72HIH-***M	IEC, UL	Szko pojedyncze
	LR6-60HIB-***M	/	IEC, UL	Szko pojedyncze
Modu jednofazowy	LR4-60HPH-***M	/	IEC, UL	Szko pojedyncze
	LR4-60HPH-***M	LR4-72HPH-***M	IEC, UL	Szko pojedyncze
	LR4-60HPB-***M	/	IEC, UL	Szko pojedyncze
	LR4-60HIH-***M	LR4-72HIH-***M	IEC, UL	Szko pojedyncze
	LR4-60HIB-***M	/	IEC, UL	Szko pojedyncze
	LR4-66HPH-***M	/	IEC, UL	Szko pojedyncze
	LR4-66HP-***M	/	IEC, UL	Szko pojedyncze
	LR4-66HIH-***M	/	IEC, UL	Szko pojedyncze
	LR5-54HPH-***M	/	IEC, UL	Szko pojedyncze
	LR5-54HPB-***M	/	IEC, UL	Szko pojedyncze
	LR5-54HIH-***M	/	IEC, UL	Szko pojedyncze
	LR5-54HIB-***M	/	IEC, UL	Szko pojedyncze
	LR5-54HNB-***M	/	IEC, UL	Szko pojedyncze
	LR5-54HTH-***M	/	IEC, UL	Szko pojedyncze
	LR5-54HTB-***M	/	IEC, UL	Szko pojedyncze
	LR5-66HPH-***M	LR5-72HPH-***M	IEC, UL	Szko pojedyncze
LR5-66HIH-***M	LR5-72HIH-***M	IEC, UL	Szko pojedyncze	
	/	LR5-72HTH-***M	IEC, UL	Szko pojedyncze
Modu dwufazowy	LR4-60HBD-***M	LR4-72HBD-***M	IEC, UL	Szko Podwójne
	LR4-60HIBD-***M	LR4-72HIBD-***M	IEC, UL	Szko Podwójne
	LR5-54HIBD-***M	LR5-72HBD-***M	IEC, UL	Szko Podwójne
	LR5-54HIBB-***M	LR5-72HIBD-***M	IEC, UL	Szko Podwójne
	LR5-54HABD-***M	LR5-72HND-***M	IEC, UL	Szko Podwójne
	LR5-54HABB-***M	LR5-72HTD-***M	IEC, UL	Szko Podwójne
	LR5-66HBD-***M	/	IEC, UL	Szko Podwójne
	LR5-66HIBD-***M	/	IEC, UL	Szko Podwójne

\*Informacje o obciążeniach montażowych i certyfikacji modułów bezramkowych oraz modułów LR6-xxx-\*\*\*M znajdują się w instrukcji montażu modułów PV LONGi w wersji V15.



## ważne instrukcje bezpieczeństwa

- Niniejsza instrukcja zawiera szczegółowe informacje na temat instalacji i bezpiecznego użytkowania modułów wytwarzania energii fotowoltaicznej (zwanych dalej modułami) firmy LONGi Solar Technology Co., Ltd. (zwanego dalej LONGi). Należy przestrzegać wszystkich środków ostrożności zawartych w tej instrukcji oraz lokalnych przepisach.
- Instalacja modułów wymaga umiejętności i wiedzy fachowej i musi być przeprowadzona przez wykwalifikowany personel. Prosimy o uważne przeczytanie niniejszej instrukcji przed zainstalowaniem i użyciem tego modułu. Personel montażowy powinien zapoznać się z wymaganiami mechanicznymi i elektrycznymi tego systemu. Prosimy o właściwe przechowywanie tej instrukcji jako odniesienia do przyszłej konserwacji lub utrzymania lub do sprzedaży i obsługi modułów.
- Jeśli masz jakiegokolwiek pytania, skontaktuj się z obsługą klienta LONGi i poproś o dalsze wyjaśnienia.

# Katalog

3	1 / Wstęp
3	2 / Przepisy i regulacje
4	3 / Informacje ogólne
4	3.1 Identyfikacja modułów
6	3.2 Model skrzynki połączeniowej i metoda okablowania
8	3.3 Regularne bezpieczeństwo
9	3.4 Bezpieczeństwo wydajności elektrycznej
9	3.5 Bezpieczeństwo eksploatacji
10	3.6 Bezpieczeństwo przeciwpożarowe
11	4 / Warunki instalacji
11	4.1 Miejsce instalacji i środowisko działania
12	4.2 Wybór kątów nachylenia
13	5 / Instalacja mechaniczna
13	5.1 Wymagania regularne
13	5.2 Instalacja mechaniczna modułu jednofazowego
14	5.2.1 Instalacja śrub
14	5.2.2 Instalacja zacisku
15	5.2.3 Instalacja i obciążenie mechaniczne modułu jednofazowego
18	5.3 Instalacja mechaniczna modułu dwufazowego
18	5.3.1 Instalacja śrub
19	5.3.2 Instalacja zacisku
20	5.3.3 Instalacja i obciążenie mechaniczne modułu dwufazowego
23	6 / Instalacja elektryczna
23	6.1 Wydajność elektryczna
24	6.2 Kable i okablowanie
24	6.3 Złącze
25	6.4 Dioda Bypass
25	6.5 Ochrona PID i kompatybilność z falownikami
26	7 / Uziemienie
27	8 / Obsługa i konserwacja
27	8.1 Czyszczenie
28	8.2 Inspekcja wyglądu modułu
28	8.3 Inspekcja złączy i kabli
28	9 Zwolnienie i wykonanie

## 1 Wstęp

Ważne informacje dotyczące instalacji elektrycznej i mechanicznej zostaną wprowadzone w tej instrukcji instalacji, dlatego przed zainstalowaniem modułów LONGi należy ją przeczytać i zrozumieć dokładnie. Ponadto niniejsza instrukcja zawiera również informacje dotyczące bezpieczeństwa, z którymi należy się zapoznać. Cała zawartość tej instrukcji jest własnością intelektualną firmy LONGi, która powstała w wyniku wieloletnich badań technicznych i gromadzenia doświadczeń.

Niniejsza instrukcja instalacji nie obejmuje żadnej wyraźnej ani dorozumianej gwarancji jakości i nie określa schematów rekompensat za straty, uszkodzenia modułów lub inne koszty spowodowane lub związane z instalacją, eksploatacją, użytkowaniem i konserwacją modułu. Firma LONGi nie ponosi żadnej odpowiedzialności w przypadku naruszenia praw patentowych lub praw osób trzecich przez użycie modułów. LONGi zastrzega sobie prawo do zmiany instrukcji produktu lub instrukcji instalacji bez wcześniejszego powiadomienia. Zaleca się regularne odwiedzanie naszej strony internetowej [www.longi.com](http://www.longi.com) w celu uzyskania najnowszej wersji niniejszej instrukcji instalacji.

Jeśli klienci nie instalują modułów zgodnie z wymaganiami określonymi w niniejszej instrukcji, ograniczona gwarancja udzielana klientom będzie nieważna. Ponadto sugestie zawarte w tej instrukcji mają na celu poprawę bezpieczeństwa instalacji modułów, które są testowane i potwierdzone praktykami. Prosimy o przekazanie niniejszej instrukcji użytkownikom systemu PV w celu uzyskania odniesienia i porady na temat środków ochrony indywidualnej, wymagań dotyczących obsługi i konserwacji oraz innych sugestii.

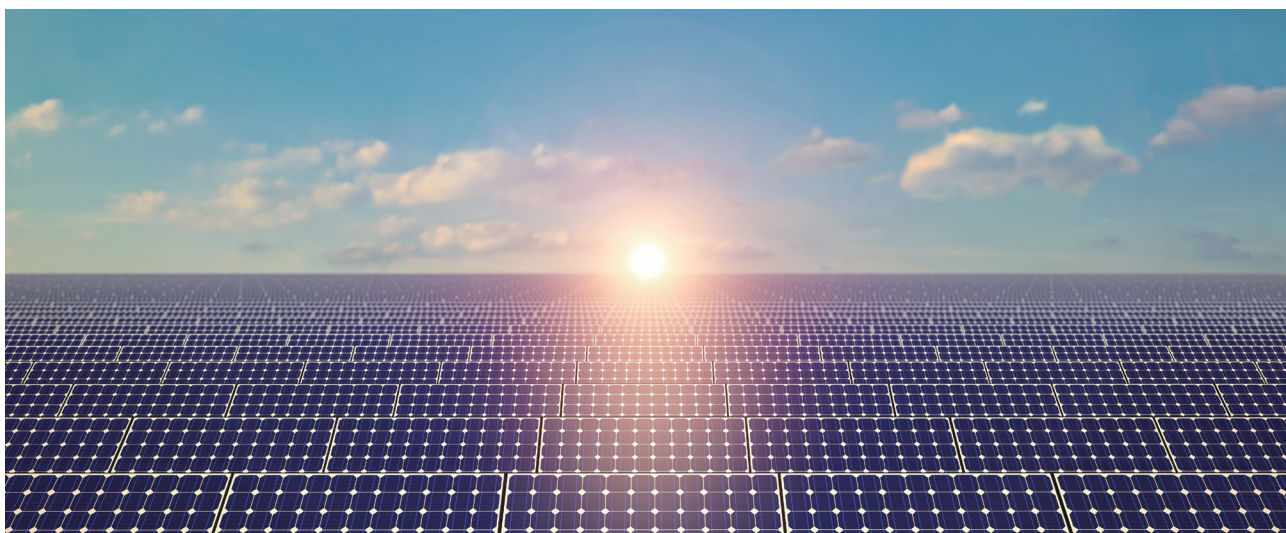

## 2 Przepisy i regulacje

Instalacja mechaniczna i elektryczna modułów fotowoltaicznych powinna być zgodna z obowiązującymi przepisami, w tym z prawem elektrycznym, prawem budowlanym i wymaganiami dotyczącymi połączeń elektrycznych. Przepisy te różnią się w zależności od lokalizacji, na przykład instalacji na dachu, zastosowań w pojazdach itp. Wymagania mogą się również różnić w zależności od napięcia zainstalowanego systemu, prądu stałego lub zmiennego. Aby uzyskać szczegółowe warunki, proszę kontaktować się z lokalnymi władzami.



## 3 Informacje ogólne

### 3.1 Identyfikacja modułów

3 etykiety na każdym module zawierają poniższe informacje:

Tabliczka znamionowa: typ produktu, moc znamionowa, prąd znamionowy, napięcie znamionowe, napięcie obwodu otwartego, prąd zwarcia, znak certyfikacyjny, maksymalne napięcie systemu i inne informacje w standardowych warunkach testowych itp.

Etykieta znamionowa prądu: Moduły są klasyfikowane zgodnie z prądem znamionowym (H oznacza wysoki, M oznacza średni, L oznacza niski).

Etykieta z numerem seryjnym: każdy moduł ma unikalny numer seryjny, który zostanie drukowany na kodzie kreskowym, wkładany do modułu przed laminowaniem i nie można go podrzeć ani rozmazać po laminowaniu. Ponadto identyczny numer seryjny można znaleźć na tabliczce znamionowej komponentu lub obok niej.

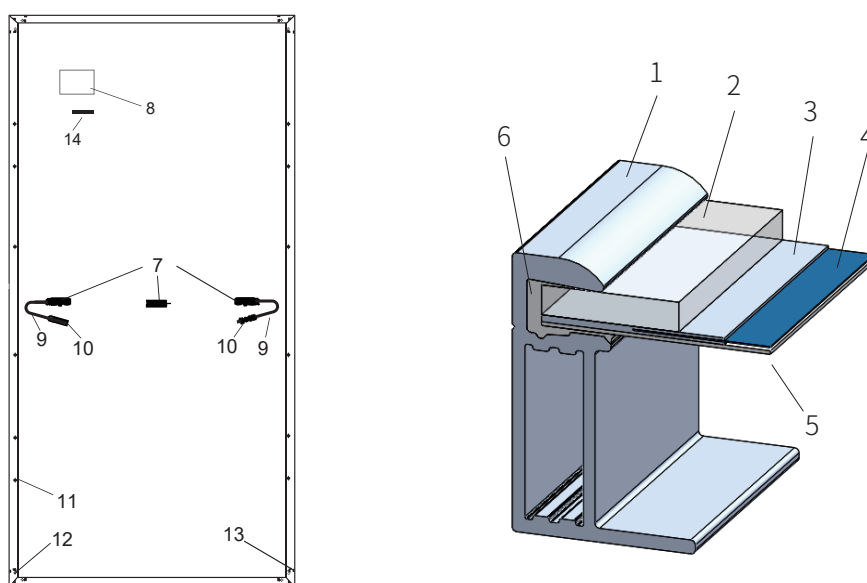

1 Rama ze stopu aluminium	2 Szkło fotowoltaiczne	3 EVA	4 ogniwo słoneczne
5 Arkusz tylny	6 Żel krzemionkowy	7 Skrzynka połączeniowa	8 Tabliczka znamionowa
9 Kabel	10 Złącze	11 Otwór montażowy	12 Otwór uziemiający
13 Otwór spustowy	14 Kod kreskowy		

Rysunek 1 Schemat budowy modułu jednofazowego oraz opis elementów

(Informacje na temat lokalizacji skrzynki przyłączeniowej można znaleźć w sekcji 3.2. Konkretna wersja podlega odpowiedniej specyfikacji)



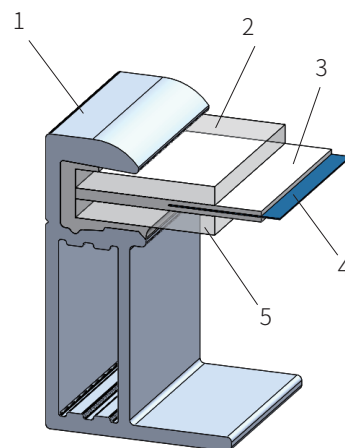
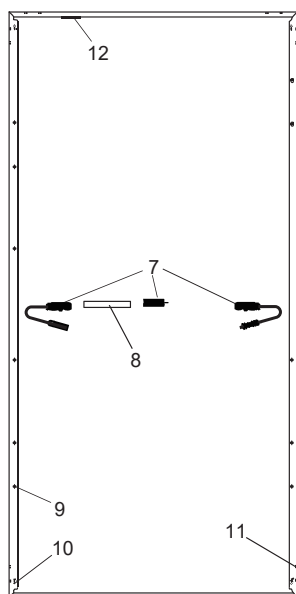

Moduł dwufazowy podwójnego szkła (z ramką)

1 Rama	2 Szkło przednie	3 EVA/POE	4 ogniwo słoneczne
5 Szkło tylne	6 Uszczelniacze	7 Skrzynka połączeniowa	8 Tabliczka znamionowa
9 Otwór montażowy	10 Otwór uziemiający	11 Otwór spustowy	12 Kod kreskowy

Rysunek 2 Schemat budowy modułu dwufazowego oraz opis elementów

(Informacje na temat lokalizacji skrzynki przyłączeniowej można znaleźć w sekcji 3.2. Konkretna wersja podlega odpowiedniej specyfikacji)

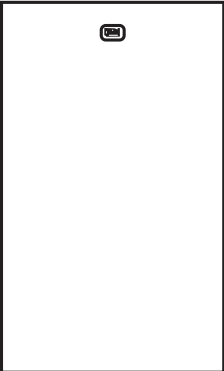
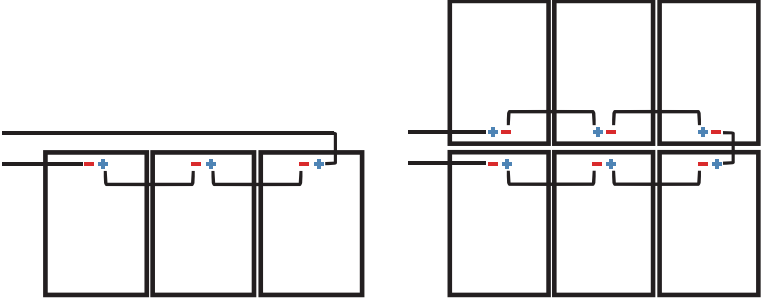
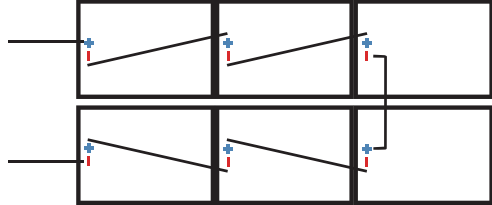
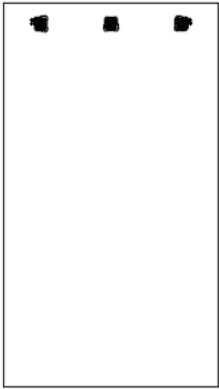
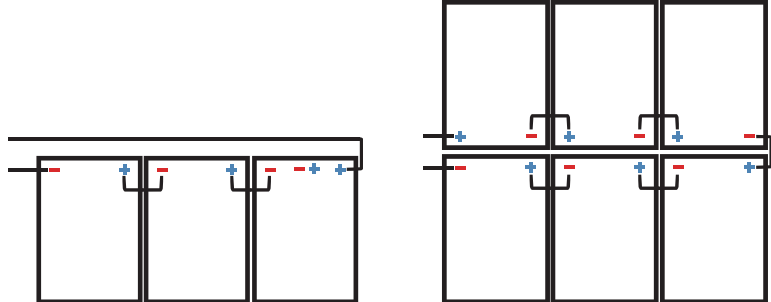
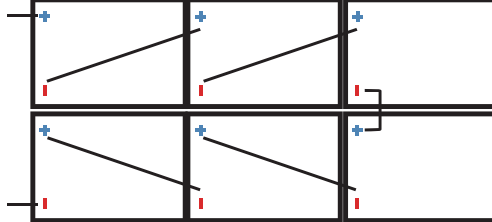

### 3.2 Model skrzynki połączeniowej i metoda okablowania

Model lokalizacji skrzynki połączeniowej	Zalecana metoda okablowania
	<p data-bbox="632 411 1305 465">Instalacja pionowa: standardowa długość kabla (Uwaga: Należy przedłużyć jeden koniec pojedynczego rzędu.)</p>  <p data-bbox="632 858 1139 886">Instalacja pozioma: standardowa długość kabla</p> 
	<p data-bbox="632 1187 1331 1241">Instalacja pionowa: standardowa długość kabla (Uwaga : Należy przedłużyć jeden koniec pojedynczego rzędu.)</p>  <p data-bbox="632 1655 1394 1709">Instalacja pozioma: Długość kabla modułu PV typu 60 <math>\geq</math> 1,2 m, długość kabla modułu PV typu 72 <math>\geq</math> 1,4 m</p> 

## Model lokalizacji skrzynki połączeniowej

## Zalecana metoda okablowania

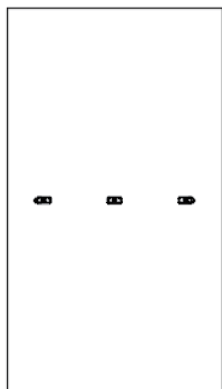

Instalacja pionowa: standardowa długość kabla  
(Uwaga: Należy umieścić przedłużacz na głowicy wirnika zespołu dwurzędowego i na końcu pojedynczego rzędu)

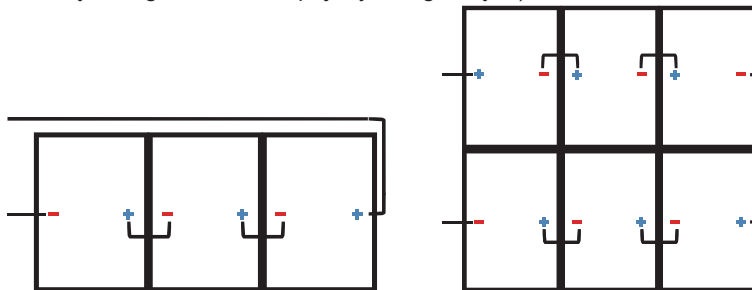

Instalacja pozioma: Długość kabla modułu PV typu 60  $\geq 1,2$  m, długość kabla modułu PV typu 72  $\geq 1,4$  m, długość kabla modułu PV typu 78  $\geq 1,5$  m

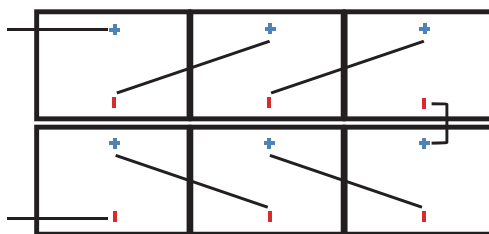

Instalacja pionowa:  
Sposób 1: standardowa długość kabla    Sposób 2: długość każdego kabla  $\geq 1,2$  m

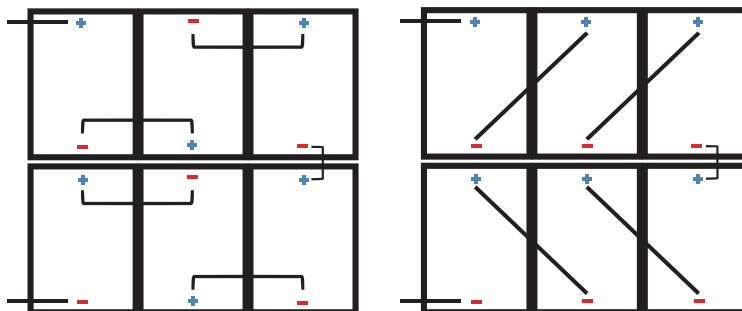
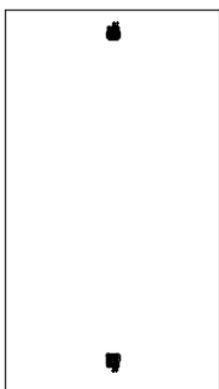

Instalacja pozioma: standardowa długość kabla

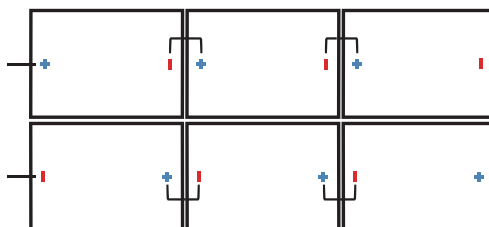

## Model lokalizacji skrzynki połączeniowej

## Zalecana metoda okablowania

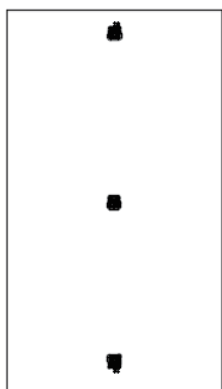

Instalacja pionowa: Sposób 1: standardowa długość kabla

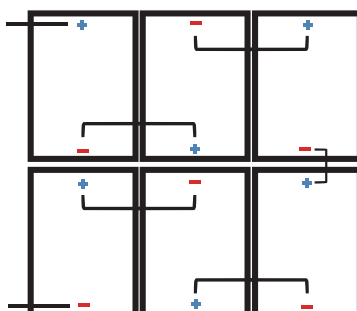

Sposób 2: długość każdego kabla  $\geq 1,4$  m

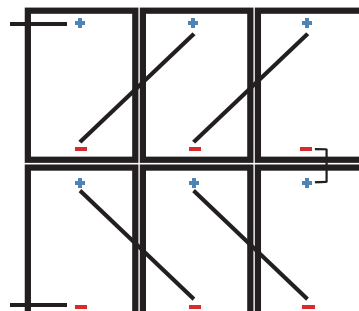

Instalacja pozioma: standardowa długość kabla

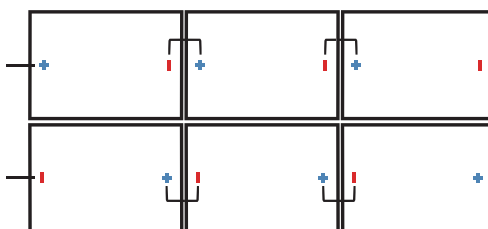

Rysunek 3 Model skrzynki połączeniowej i okablowania



Komponenty serii LONGi Solar są zgodne z poziomem aplikacji II. Ten typ komponentu może być używany w systemie większym niż DC 50 V lub 240 W, który jest również systemem, z którym ludzie mogą mieć codzienny kontakt. Gdy komponenty są przeznaczone do stosowania na dachach, konieczne jest uwzględnienie ogólnej odporności ogniowej gotowej konstrukcji, a także obsługi i konserwacji. System PV na dachu musi zostać zainstalowany tylko po dokonaniu oceny przez ekspertów budowlanych lub inżynierów oraz po oficjalnych wynikach analiz całej konstrukcji. Należy wykazać, że jest w stanie wytrzymać dodatkowe ciśnienie wspornika systemu, w tym wagę modułu PV. Ze względów bezpieczeństwa nie wolno pracować na dachu bez środków ochrony indywidualnej, które obejmują między innymi ochronę przed upadkiem, drabinę lub schody oraz środki ochrony osobistej. Ze względów bezpieczeństwa nie należy instalować ani obsługiwać modułów w niebezpiecznych warunkach, w tym między innymi przy silnym wietrze lub podmuchach, wilgotnych lub piaszczystych dachach.





### 3.4 Bezpieczeństwo wydajności elektrycznej

Moduły fotowoltaiczne mogą wytwarzać prąd stały w warunkach oświetleniowych. Napięcie prądu stałego 30 V lub wyższe może być śmiertelne, dlatego należy podjąć odpowiednie środki ochronne (rękawice izolacyjne, buty izolacyjne itp.), żeby uniknąć bezpośredniego kontaktu o tym.

W przypadku braku podłączonego obciążenia lub obwodów zewnętrznych, moduły mogą nadal wytwarzać napięcie. Podczas dotykania modułów w słońcu należy używać narzędzi izolacyjnych i nosić gumowe rękawice. Na modułach fotowoltaicznych nie ma przełącznika. Działanie modułów można zatrzymać tylko wtedy, gdy są one chronione przed światłem słonecznym lub przykryte twardą płytą lub materiałami odpornymi na promieniowanie UV lub gdy moduły są ustawione pod kątem do słońca na gładkich i płaskich powierzchniach.

Aby uniknąć niebezpieczeństwa wystąpienia łuku elektrycznego lub porażenia prądem, nie należy przerywać połączeń elektrycznych pod obciążeniem. Nieprawidłowe połączenia prowadzą również do łuku elektrycznego lub porażenia prądem. Proszę utrzymywać złącza w stanie suchym i czystym oraz zapewniać, że są w dobrym stanie technicznym.

Proszę nie wkładać innych metali do złączy ani nie wykonywać połączeń elektrycznych w inny sposób.

Śnieg, woda lub inny odbłaskowy ośrodek w otaczającym środowisku intensyfikują odbicie światła oraz zwiększają prąd wyjściowy i moc. Napięcie i moc modułu również wzrosną w warunkach niskiej temperatury.

Jeśli szkło modułu lub inne materiały uszczelniające są uszkodzone, należy założyć środki ochrony indywidualnej, a następnie odizolować moduły od obwodu.

Nie wolno dotykać mokrych modułów bez noszenia wykwalifikowanego sprzętu przeciwwstrząsowego. Podczas czyszczenia modułów należy przestrzegać wymagań dotyczących elementów czyszczących zawartych w niniejszej instrukcji. Złącze nie może stykać się z następującymi chemikaliami: benzyna, olej z białych kwiatów, olej do drewna, olej do temperatury formy, olej silnikowy (taki jak KV46), smar (taki jak Molykote EM-50L), olej smarujący, olej odporny na rdzę, olej do tłoczenia, Olej napędowy, olej spożywczy, aceton, alkohol, balsam eteryczny, płyn do wiązania kości, olej bananowy, środek antyadhezyjny

(taki jak Pelicoat S-6), kleje i materiały ogrodnicze zdolne do wytwarzania gazu oksymowego (takie jak KE200, CX-200, chemlok), TBP, środek czyszczący itp.



### 3.5 Bezpieczeństwo eksploatacji



- Należy rozpakować moduły po przybyciu na miejsce montażu, aby zapewnić bezpieczeństwo modułów.
- Proszę zabezpieczyć opakowanie, aby uniknąć uszkodzenia lub upadku.
- Proszę nie przekraczać wskazanego maksymalnego limitu warstwy na opakowaniu kartonowym podczas układania w stos modułów.
- Przed rozpakowaniem modułów proszę umieścić karton opakowaniowy w wentylowanych, wodoodpornych i suchych miejscach.
- Proszę otwierać opakowania zgodnie z instrukcjami rozpakowania.
- Nie wolno podnosić całego zestawu chwytając za skrzynkę przyłączeniową lub przewód
- Nie wolno stawać ani nie chodzić na modułach.
- Nie wolno umieszczać ciężkich przedmiotów na modułach aby uniknąć uszkodzenia szkła.
- Proszę zachować ostrożność podczas umieszczania modułów zwłaszcza w rogach.
- Nie wolno rozmontowywać modułu ani usuwać tabliczki znamionowane lub inne części modułów.
- Nie wolno malować ani nie nakładać innego kleju na moduły.
- Proszę nie uszkodzić ani nie zarysować tylnej ścianki modułów.
- Nie wolno wiercić otworów w ramie modułu, co może zmniejszyć nośność ramy i doprowadzić do korozji ramy i unieważnienia ograniczonej gwarancji udzielonej klientom.
- Proszę nie zarysować anodowej powłoki ramy ze stopu aluminium, z wyjątkiem połączenia uziemiającego. Zarysowanie może prowadzić do korozji ramy i zmniejszyć nośność ramy oraz długoterminową niezawodność.
- Nie wolno samodzielnie naprawiać wadliwych modułów.



### 3.6 Bezpieczeństwo przeciwpożarowe

Przed zainstalowaniem komponentów należy zapoznać się z lokalnymi przepisami i spełnić wymagania dotyczące odporności ogniowej budynku. Zgodnie z odpowiednimi normami certyfikacyjnymi, klasa odporności ogniowej pojedynczych elementów szklanych LONGi Solar to UL typ 1 lub 2 lub IEC klasa C, a klasa odporności ogniowej elementów szklanych podwójnych to UL typ 29 lub IEC klasa C.

W przypadku montażu na dachu należy przykryć dach odpowiednią dla tego poziomu warstwą materiału ognioodpornego oraz zapewnić odpowiednią wentylację między płytą montażową a powierzchnią montażu. Różne konstrukcje dachu i metody montażu będą miały wpływ na bezpieczeństwo pożarowe budynku. Niewłaściwa instalacja może grozić pożarem. W celu zapewnienia odporności ogniowej na dachu minimalna odległość między ramą modułu a powierzchnią dachu musi być  $\geq 10$  cm. Proszę zastosować odpowiednie akcesoria modułu, takie jak bezpiecznik, wyłącznik automatyczny i złącze uziemiające, zgodnie z lokalnymi przepisami. Prosimy nie instalować modułów w miejscach, w których w pobliżu znajdują się odsłonięte gazy palne.



## 4 Warunki instalacji

### 4.1 Miejsce instalacji i środowisko działania

- Modułów nie można używać w kosmosie.
- Nie wolno ręcznie kierować światła słonecznego za pomocą luster lub szkła powiększającego na moduły.
- Moduły LONGi należy instalować w odpowiednich budynkach lub innych odpowiednich miejscach (takich jak ziemia, garaż, ściana zewnętrzna budynku, dach, system śledzenia PV), ale nie należy ich instalować na żadnych pojazdach.
- Proszę nie instalować modułów w miejscach, gdzie może być zalany.
- Zalecamy się, aby moduły LONGi były instalowane w środowisku o temperaturze otoczenia od  $-40^{\circ}\text{C}$  do  $40^{\circ}\text{C}$ , która jest średnią miesięczną temperaturą maksymalną i minimalną w miejscu instalacji. Ekstremalna temperatura środowiska działania modułu wynosi od  $-40^{\circ}\text{C}$  do  $85^{\circ}\text{C}$ .
- Proszę się upewnić, że zainstalowane moduły nie są narażone na napór wiatru lub śniegu, który przekracza dopuszczalne maksymalne obciążenie.
- Moduły należy instalować w miejscach wolnych od cieni przez cały rok. Proszę się upewnić, że w miejscach instalacji nie ma przeszkód blokujących światło.
- Proszę wykonać ochronę odgromową dla modułów zainstalowanych w miejscach z częstymi wyładowaniami atmosferycznymi i burzami.
- Proszę nie instalować ani nie używać modułów w pobliżu płomieni lub materiałów łatwopalnych.
- Moduły nie mogą być używane w środowiskach ze zbyt dużą ilością gradu, śniegu, spalin, zanieczyszczenia powietrza i sadzy lub w miejscach z silnymi substancjami korozyjnymi, takimi jak sól, mgła solna, sól fizjologiczna, aktywna para chemiczna, kwaśne deszcze lub inne substancje powodujące korozję modułów, wpływających na bezpieczeństwo lub wydajność modułów.
- Proszę podejmować odpowiednie środki ochronne, aby zapewnić niezawodną i bezpieczną instalację modułów w trudnych warunkach, takich jak obfity śnieg, zimny i silny wiatr lub wyspy w pobliżu wody i mgły solnej lub pustynie.
- Moduły LONGi Solar przeszły test korozji w mgle solnej zgodnie z normą IEC61701, ale korozja może wystąpić w częściach, w których rama modułu jest podłączona do wspornika lub w częściach, do których jest podłączone uziemienie. Moduły LONGi Solar mogą być instalowane w odległości 50 m od morza, jednak konieczne jest wykonanie dobrej obróbki antykorozyjnej odpowiednich części.



## 4.2 Wybór kątów nachylenia

Kąt nachylenia modułów: kąt zawarty między powierzchnią modułu a powierzchnią poziomą. Moduł uzyska maksymalną moc wyjściową w bezpośrednim świetle słonecznym.

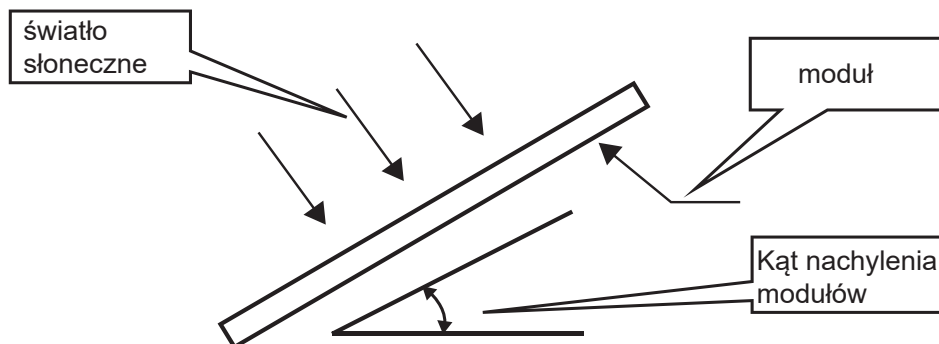

W przypadku montażu na półkuli północnej moduły najlepiej skierować na południe, a do montażu na półkuli południowej najlepiej na północ.

Aby uzyskać szczegółowy kąt instalacji, należy postępować zgodnie ze standardowym przewodnikiem instalacji modułu lub poradami udzielonymi przez doświadczonego instalatora modułów PV.

LONGi zaleca, aby kąt montażu modułu był nie mniejszy niż 10 stopni, tak aby podczas deszczu pył z powierzchni modułu mógł być łatwo usunięty, zmniejszając tym samym liczbę modułów czyszczących; jednocześnie podtrzymuje wodę na powierzchni modułu przepływu, żeby unikać długotrwałego gromadzenia się wody na szkło i pozostawiać zacieki wodne, aby nie wpływać na wygląd i działanie elementów.

Moduły fotowoltaiczne o długich skrzydłach podstawy połączone szeregowo należy instalować w tym samym kierunku i pod tym samym kątem. Jeśli orientacja lub kąt są różne, promieniowanie słoneczne odbierane przez każdy moduł może być inne, co powoduje utratę mocy wyjściowej. Aby osiągnąć maksymalne roczne wytwarzanie energii, należy dobrać optymalną orientację i nachylenie modułów PV w miejscu instalacji, tak aby nawet w najkrótszy dzień w roku światło słoneczne nadal mogło padać na moduły.

Jeżeli moduł jest podłączony do niezależnego systemu fotowoltaicznego, kąt montażu modułu powinien być dostosowany do pory roku i warunków oświetleniowych, aby uzyskać maksymalną moc wyjściową. Jeżeli wydajność modułu może być zaspokojona nawet przy najmniejszym natężeniu światła w roku, to wydajność modułu pod tym kątem może zaspokoić zapotrzebowanie na cały rok. Jeśli moduły LONGi są używane w systemie podłączonym do sieci, kąt nachylenia należy obliczyć w oparciu o zasadę maksymalizacji rocznej mocy wyjściowej.



## 5 Instalacja mechaniczna

### 5.1 Wymagania regularne

- Zapewnienie, że metoda montażu modułu i system wsporników są wystarczająco mocne, aby wytrzymać wszystkie określone wcześniej warunki obciążenia, powinno być zagwarantowane przez instalatora wsporników. System wsporników kotwiczących powinien być sprawdzony i przetestowany przez stronę trzecią posiadającą możliwości w zakresie statycznej analizy mechanicznej, przy czym należy przyjąć lokalne normy krajowe, regionalne lub odpowiednie normy międzynarodowe.
- Wspornik montażowy modułów musi być wykonany z trwałych, odpornych na korozję i promieniowanie UV materiałów.
- Moduły muszą być solidnie zamocowane na wsporniku montażowym.
- Na terenach z dużymi opadami śniegu zimą należy wybrać wyższy wspornik montażowy, aby najniższy punkt modułu nie był przez długi czas zasypywany śniegiem, a zmniejsza uszkodzenia powodowane przez latający piasek i kamienie, a także blokowany przez rosnące na ziemi chwasty i krzewy.
- Gdy moduł jest zainstalowany na wsporniku równoległym do dachu lub ściany, minimalna szczelina pomiędzy ramą modułu a dachem lub ścianą to 10 cm, co ułatwia cyrkulację powietrza i przyspiesza odprowadzanie skroplonej wody lub wilgoci.
- Przed zainstalowaniem modułów na dachu należy upewnić się, że budynek nadaje się do montażu. Ponadto wszelkie przejścia przez dach muszą być odpowiednio uszczelnione, aby zapobiec wyciekom.
- Rama modułu będzie powodowała rozszerzanie i kurczenie się cieplne, a odległość między dwoma sąsiednimi ramami modułu nie powinna być mniejsza niż 10 mm podczas montażu.
- Należy upewnić się, że płyta montażowa modułu nie dotyka wspornika lub konstrukcji budynku, która może wejść do modułu, zwłaszcza gdy na powierzchnię modułu działa zewnętrzny nacisk.
- Maksymalne obciążenie statyczne przenoszone przez moduł wynosi: 2400 Pa z tyłu i 5400 Pa / 2400 Pa z przodu, w zależności od typu instalacji modułu (patrz poniższa metoda montażu). Obciążenie opisane w niniejszej instrukcji jest obciążeniem testowym. Uwaga: Zgodnie z wymaganiami instalacyjnymi normy IEC61215-2: 2016 przy obliczaniu odpowiedniego maksymalnego obciążenia projektowego należy uwzględnić 1,5-krotny współczynnik bezpieczeństwa.
- Kierunek montażu modułów może być poziomy lub pionowy. Podczas montażu modułu należy uważać, aby nie zablokować otworu spustowego w ramie.

### 5.2 Instalacja mechaniczna modułu jednofazowego

Połączenie modułu i systemu wsporników można zrealizować za pomocą śruby, zacisków lub systemów wbudowanych. Instalacja powinna przebiegać zgodnie z poniższą demonstracją i sugestiami. Jeśli tryb instalacji jest inny, proszę konsultować się z firmą LONGi i uzyskać zgodę. W przeciwnym razie moduły mogą zostać uszkodzone, a ograniczona gwarancja utraci ważność.





## 5.2.1 Instalacja śrub

Zespół LONGi jest standardowo wyposażony w 8 otworów montażowych pasujących do śrub M8 (jak pokazano w niebieskiej przerywanej ramce na poniższym rysunku, zwanych dalej wewnętrznymi czterema otworami i zewnętrznymi czterema otworami w zależności od rozmieszczenia); komponenty typu 72 i niektóre typu 66 mają cztery dodatkowe otwory montażowe pasujące do śrub M6 (jak pokazano w czerwonym kółku na poniższym rysunku, zwane dalej 400 otworami), które są używane do dopasowanej instalacji wsporników śledzonych przez NEXTracker i innych producentów. Przez otwór montażowy na ramie z tyłu elementu można przymocować element do wspornika za pomocą śrub. Szczegóły instalacji pokazano na poniższym rysunku:

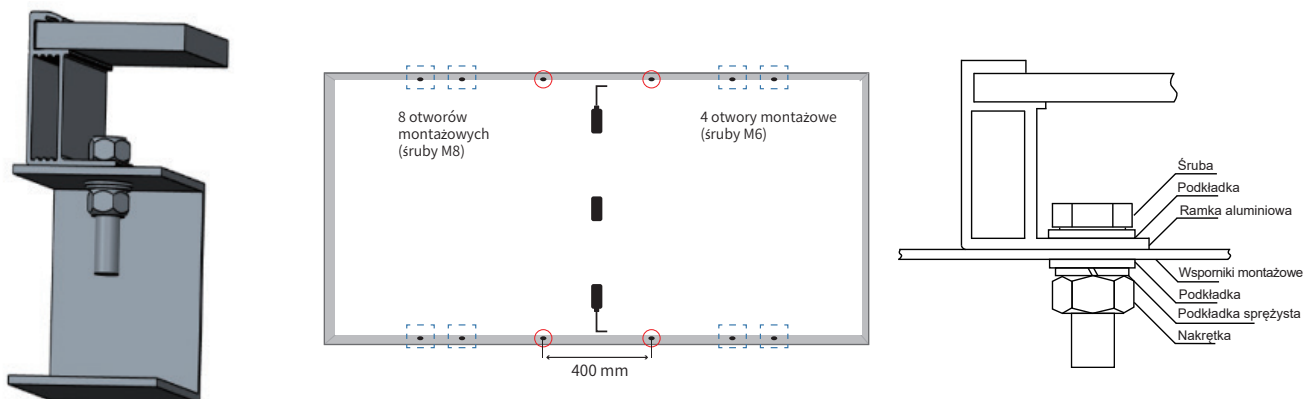

Rysunek 4 Schemat montażu otworu montażowego elementu jednostronnego

Zalecane akcesoria:

Akcesoria	Model	Materiał	Uwaga
Śruba	M8 (zalecany pełny gwint)	M6(zalecany pełny gwint)	Dobór materiałów akcesoriów powinien opierać się na środowisku aplikacji.
Podkładka płaska	2 sztuki, grubość $\geq 1,5$ mm i średnica zewnętrzna 16 mm	2 sztuki, grubość $\geq 1,5$ mm i średnica zewnętrzna 12-16 mm	
Podkładka sprężysta	8	6	
Nakrętka	M8	M6	

- Sugestia: (1) zakres momentu dokręcania śrub M8: 12 -16 N•m; Zakres momentu dokręcania śrub M6: 8 -12 N•m;  
 (2) W przypadku stosowania modułu ramy o wysokości LONGi 30 mm (30H), zaleca się stosowanie łączników o długości  $L \leq 20$  mm. (Jeśli dostępne są modele specjalne, możesz skonsultować się z obsługą klienta LONGi).

## 5.2.2 Instalacja zacisków

Należy zamontować moduł za pomocą dedykowanego zacisku, jak pokazano na rysunku 5.

W żadnym przypadku zacisk nie może dotykać szyby ani deformować ramy. Połączenie zacisku z przednią częścią ramy musi być gładkie i płaskie, aby zapobiec uszkodzeniu ramy lub innych elementów.

Unikać efektu blokowania cienia przez osprzęt. Zapobiegaj blokowaniu otworu odpływowego przez element mocujący. W przypadku komponentów z ramą, mocowanie musi zachodzić na ramę komponentu co najmniej 8 mm, ale nie więcej niż 11 mm (przekrój poprzeczny mocowania może być zmieniony pod warunkiem zapewnienia niezawodnego montażu komponentów); W przypadku komponentów bez ramy, zachodzenie mocowania na komponent nie może przekraczać 15 mm. Moment obrotowy śruby mocującej blok ciśnieniowy powinien być określony zgodnie z normą konstrukcji mechanicznej śruby i bloku ciśnieniowego stosowaną przez klienta, np. M8 --- 14-18N•m.

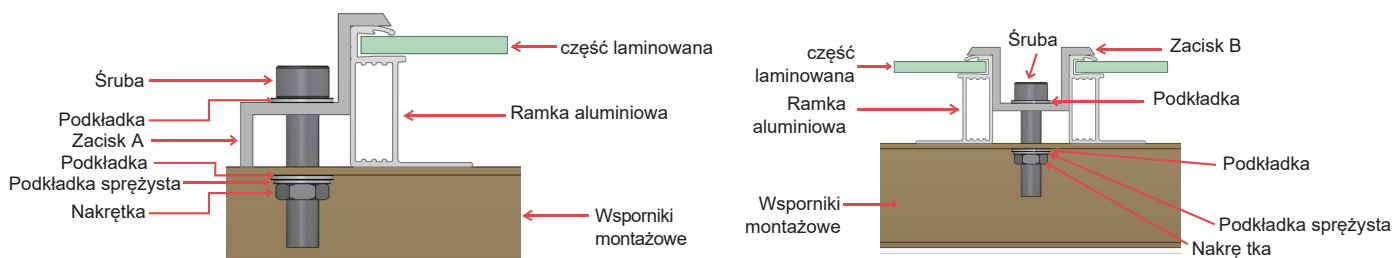

Rysunek 5 Montaż zacisków modułu jednofazowego

### 5.2.3 Instalacja i obciążenie mechaniczne modułu jednofazowego

Elementy jednostronne mogą być montowane za pomocą zewnętrznych śrub z czterema otworami, wewnętrznych śrub z czterema otworami, 400mm śrub z czterema otworami i mocowań. Szczegółowe informacje na temat pozycji montażowych i odpowiadających im nośności można znaleźć w poniższej tabeli (jednostką odległości i długości w poniższej tabeli jest mm, a jednostką nacisku - pa).

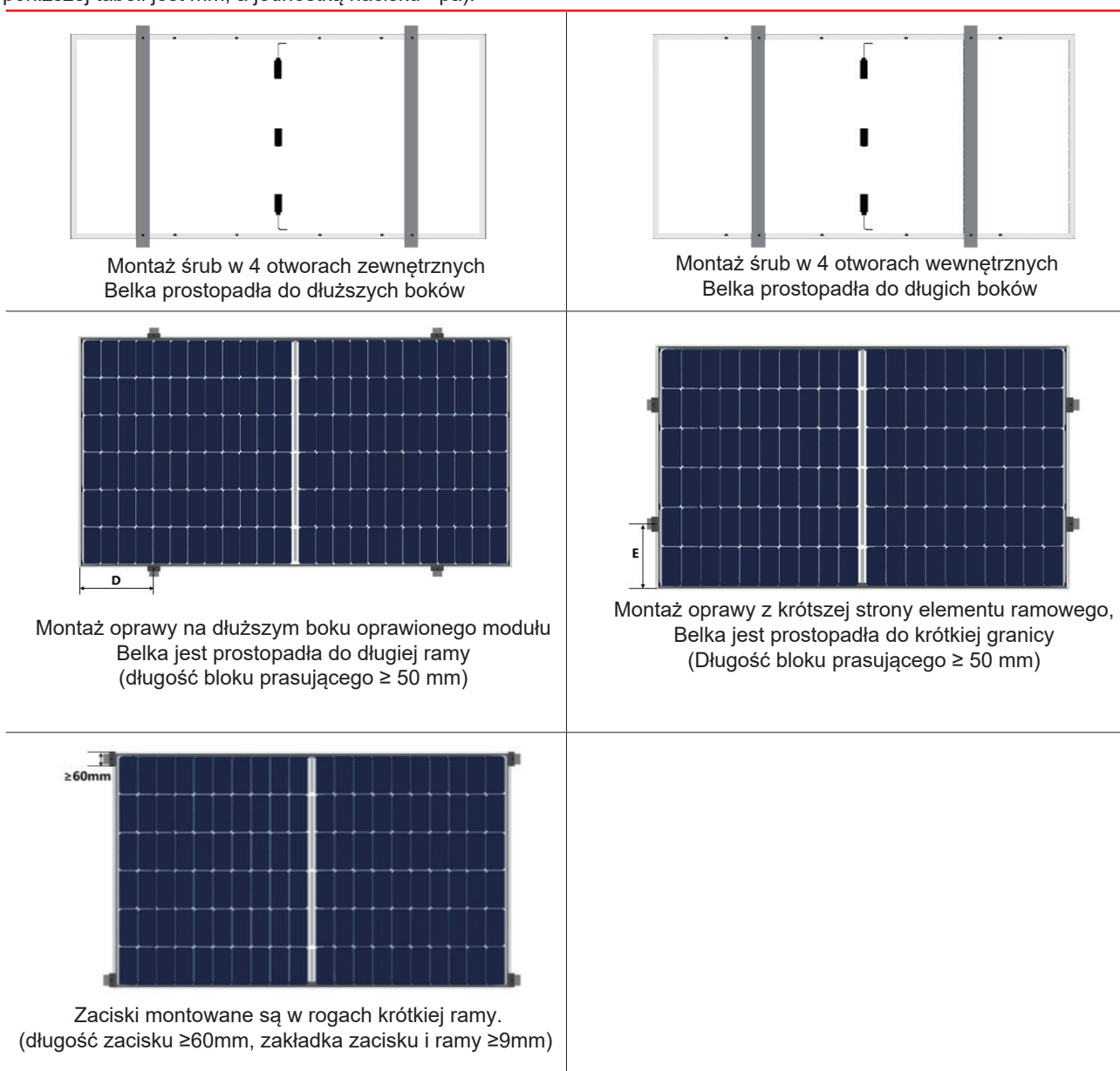

Rysunek 6 Schemat montaż modułu jednofazowego

Obciążalność modułów jednofazowych z ramką:

Model	Metoda instalacji	Instalacja śrub		Instalacja oprawy					
		Belka jest prostopadła do ramy długiej		Belka jest prostopadła do ramy długiej				Belka jest prostopadła do ramy krótkiej	Zaciski montowane są w rogach krótkiej ramy
		4 otwory zewnętrzne	4 otwory wewnętrzne	1/4L-50≤D ≤1/4L+50	250 ≤ D ≦ 350	300≤D ≤450	400≤D ≤500	150≤E≤250	
Moduły jednofazowy z ramką typu 50/54/60/66	LR4-50HPH-***M	±2400	+5400,-2400	+5400,-2400	/	/	/	±2400	/
	LR4-60HPH-***M	±2400	+5400,-2400	+5400,-2400	/	/	/	±2400	/
	LR4-60HPB-***M	±2400	+5400,-2400	+5400,-2400	/	/	/	±2400	/
	LR4-60HIH-***M	±2400	+5400,-2400	+5400,-2400	/	/	/	±2400	/
	LR4-60HIB-***M	±2400	+5400,-2400	+5400,-2400	/	/	/	±2400	/
	LR4-66HP-***M	+5400,-2400	±2400	/	/	+5400,-2400	/	±2400	/
	LR4-66HPH-***M	+5400,-2400	±2400	/	/	+5400,-2400	/	±2400	/
	LR4-66HIH-***M	+5400,-2400	±2400	/	/	+5400,-2400	/	±2400	/
	LR5-54HPH-***M	±2400	+5400,-2400	/	+5400,-2400	/	/	±2400	+2400/-1800
	LR5-54HPB-***M	±2400	+5400,-2400	/	+5400,-2400	/	/	±2400	+2400/-1800
	LR5-54HIH-***M	±2400	+5400,-2400	/	+5400,-2400	/	/	±2400	+2400/-1800
	LR5-54HIB-***M	±2400	+5400,-2400	/	+5400,-2400	/	/	±2400	+2400/-1800
	LR5-54HNB-***M	±2400	+5400,-2400	/	+5400,-2400	/	/	±2400	+2400/-1800
	LR5-54HTH-***M	±2400	+5400,-2400	/	+5400,-2400	/	/	±2400	+2400/-1800
	LR5-54HTB-***M	±2400	+5400,-2400	/	+5400,-2400	/	/	±2400	+2400/-1800
	LR5-66HPH-***M	+5400,-2400	±2400	/		+5400,-2400	/	±1800	±1600
	LR5-66HIH-***M	+5400,-2400	-2400	/		+5400,-2400	/	±1800	±1600
	Moduły jednofazowy z ramką typu 72	LR4-72HPH-***M	+5400,-2400	±2400	/	/	+5400,-2400	/	/
LR4-72HIH-***M		+5400,-2400	±2400	/	/	+5400,-2400	/	/	/
LR5-72HPH-***M		+5400,-2400	±2400	/	/	/	+5400,-2400	/	/
LR5-72HIH-***M		+5400,-2400	±2400	/	/	/	+5400,-2400	/	/
LR5-72HTH-***M		+5400,-2400	±2400	/	/	/	+5400,-2400	/	/



Pojedyncze moduły szklane LONGi mogą być instalowane w wiodących w branży systemach regałowych, przy następujących dopasowanych obciążeniach testowych (inne systemy regałowe mogą być dopasowane do produktów LONGi po konsultacji z działem obsługi klienta LONGi)

Typ modułu	Zgodne wsporniki pomocnicze	Sprzęt montażowy	Obciążenie testowe (pa)
LR4-72HPH-***M LR4-72HIH-***M	NEXTracker NX Horizon (1P)	Short Rail V2.3 4× bobtails (M6 head O.D. 16.8 mm) (400mm holes position)	±2400
		Short Rail V2.4 4× bobtails (M6 head O.D. 16.8 mm) (400mm holes position)	+1200, -2400
		Short Rail V2.4 + Reinforcement 4× bobtails (M6 head O.D. 16.8 mm) (400mm holes position)	±2400
	ATI DuraTrack™ HZ Tracking System (1P)	Hi-rise 300mm Clamp <sup>②</sup> Drawing No: 20822	±1500
		Hi-rise 400mm Clamp Drawing No: 20834	±1600
		600mm Clamp Drawing No: 20715	±2800
Arctech Horizontal Single-axis Tracker SkySmart2 (2P)	3214mm rail + 900mm diagonal brace M8 bolt+M8 plain washer(O.D.=16mm) Drawing No: SZ0598640 + ZC9001740 990mm holes position	±2000	
Soltec SF7 Single-Axis Tracker (2P)	2530mm rail M6 bolt+M6 plain washer (O.D.=18mm) Drawing No: SF7-MR-06-091 Rev.D00 400 + 1300mm holes position	+1200, -1800	
LR5-66HPH-***M LR5-66HIH-***M	NEXTracker NX Horizon (1P)	Short RailV2.4 + Reinforcement 4× bobtails (M6 head O.D. 16.8 mm) (400mm holes position)	±2400
LR5-72HPH-***M LR5-72HIH-***M LR5-72HTH-***M	NEXTracker NX Horizon (1P)	Short RailV2.4 + Reinforcement 4× bobtails (M6 head O.D. 16.8 mm) (400mm holes position)	±1800

① NEXTracker Short Rail V2.3 jest w fazie wycofywania się z rynku.

② Maksymalna wartość momentu obrotowego zalecana przez LONGi Solar dla śrub stosowanych w uchwycie zaciskowym ATI Hi-rise 300 mm wynosi 19 N-m.

Moduły są w trakcie aktualizacji, przed wyborem trackerów prosimy o skonsultowanie się z obsługą klienta LONGi solar.

Informacje o obciążeniach podane w tym rozdziale opierają się na wynikach testów ciśnieniowych z użyciem piasku przeprowadzonych przez LONGi lub niezależną jednostkę certyfikującą; podczas testów LONGi zaleca użycie worków z piaskiem o wadze ≤10 kg/każdy, które należy równomiernie rozłożyć na powierzchni modułu.





## 5.3 Instalacja mechaniczna modułu dwufazowego

Moduły i system montażowy można łączyć za pomocą śrub, zacisków lub systemów wbudowanych. Instalacja powinna przebiegać zgodnie z poniższą demonstracją i sugestiami. Jeśli tryb instalacji jest inny, proszę konsultować się z firmą LONGi i uzyskać zgodę. W przeciwnym razie moduły mogą zostać uszkodzone, a gwarancja jakości utraci ważność.

### 5.3.1 Instalacja śrub

Moduł LONGi jest standardowo wyposażony w 8 otworów montażowych na śruby M8 (oznaczonych poniżej niebieską przerywaną ramką, zwanych dalej wewnętrznymi czterema otworami i zewnętrznymi czterema otworami w zależności od ich położenia); moduły typu 72 i niektóre typu 66 mają dodatkowe 4 otwory montażowe na śruby M6 (oznaczone poniżej czerwonym kółkiem, zwane dalej otworami 400) do użytku z uchwytami NEXTracker i produktami innych producentów. Otwory montażowe z tyłu modułu służą do przymocowania modułu do wspornika za pomocą śrub. Szczegóły montażu pokazano na rysunku 7, przy czym A oznacza wielkość zakładki między maskownicą modułu a wspornikiem.

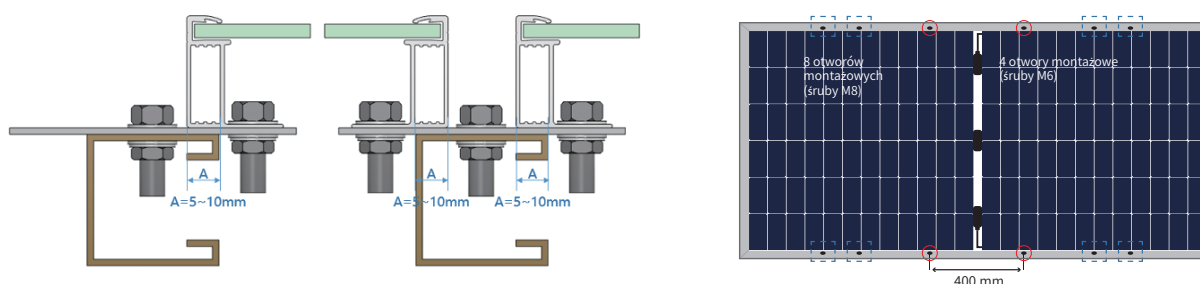

Rysunek 7 Schemat instalacji otworu montażowego modułu dwufazowego

Zalecane akcesoria:

Akcesoria	Model		Materiał	Uwaga
Śruba	M8 (zalecany pełny gwint)	M6(zalecany pełny gwint)	Q235B/SUS304	Dobór materiałów akcesoriów powinien opierać się na środowisku aplikacji.
Podkładka płaska	2 sztuki, grubość $\geq 1,5$ mm i średnica zewnętrzna 16 mm	2 sztuki, grubość $\geq 1,5$ mm i średnica zewnętrzna 12-16 mm	Q235B/SUS304	
Podkładka sprężysta	8	6	Q235B/SUS304	
Nakrętka	M8	M6	Q235B/SUS304	

- Sugestia: (1) zakres momentu dokręcania śrub M8: 12 -16N•m; Zakres momentu dokręcania śrub M6: 8 -12N•m;  
 (2) W przypadku stosowania modułu rami o wysokości LONGi 30 mm (30H), zaleca się stosowanie łączników o długości  $L \leq 20$  mm. (Jeśli dostępne są modele specjalne, możesz skonsultować się z obsługą klienta LONGi).





### 5.3.2 Instalacja zacisków

Aby zainstalować moduł, użyj specjalnego zacisku, patrz rysunek 5 dla odpowiedniego schematu.

W żadnym wypadku zacisk nie może dotykać szyby ani deformować ramy. Połączenie zacisku z przednią częścią ramy musi być gładkie i płaskie, aby zapobiec uszkodzeniu ramy lub innych elementów.

Unikać efektu blokowania cienia przez osprzęt. Zapobiegaj blokowaniu otworu odpływowego przez element mocujący. W przypadku komponentów z ramą, mocowanie musi zachodzić na ramę komponentu co najmniej 8 mm, ale nie więcej niż 11 mm (przekrój poprzeczny mocowania może być zmieniony pod warunkiem zapewnienia niezawodnego montażu komponentów); W przypadku komponentów bez ramy, zachodzenie mocowania na komponent nie może przekraczać 15 mm. Moment obrotowy śruby mocującej blok ciśnieniowy powinien być określony zgodnie z normą konstrukcji mechanicznej śruby i bloku ciśnieniowego stosowaną przez klienta, np. M8 --- 14-18N•m.



### 5.3.3 Instalacja i obciążenie mechaniczne modułu dwufazowego

Moduły dwufazowe można montować za pomocą zewnętrznych śrub z czterema otworami, wewnętrznych śrub z czterema otworami, śrub z 400mm otworami i osprzętu. Szczegółowe pozycje montażu i odpowiadające im obciążenia znajdują się w poniższej tabeli. (w poniższej tabeli jednostką odległości i długości jest mm, a jednostką ciśnienia jest PA)

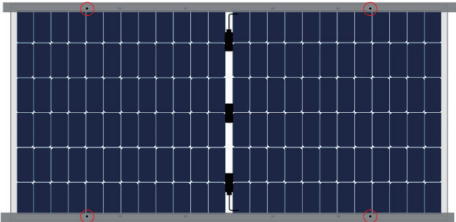
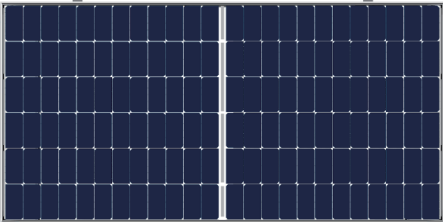
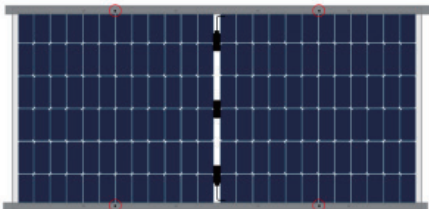
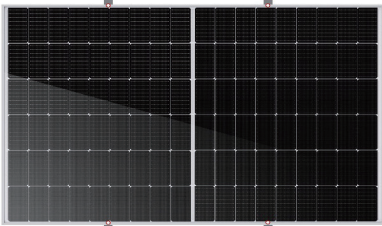
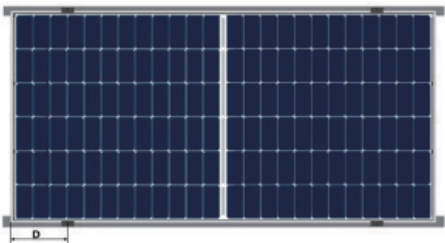
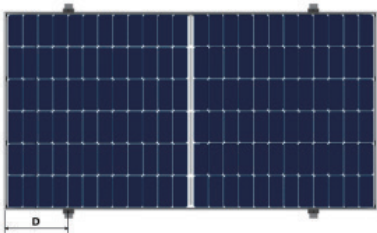
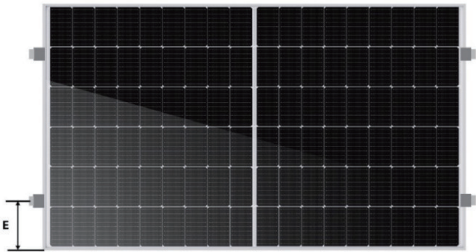
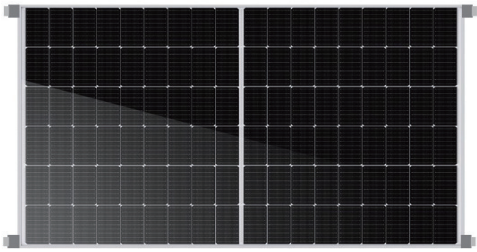
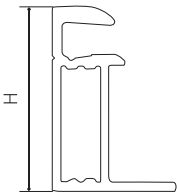
 <p>Zewnętrzny montaż na cztery śruby (belki są równoległe do długiej ramy)</p>	 <p>Zewnętrzny montaż na cztery śruby (belki są prostopadłe do długiej ramy)</p>
 <p>Wewnętrzny montaż na cztery śruby (belki są równoległe do długiej ramy)</p>	 <p>Wewnętrzny montaż na cztery śruby (belki są prostopadłe do długiej ramy)</p>
 <p>Montaż klamer na długim boku modułu ramowego (belki są równoległe do długiej ramy) (długość bloku prasy <math>\geq 40</math> mm)</p>	 <p>Montaż klamer na długim boku modułu ramowego (belki są prostopadłe do długiej ramy) (długość bloku prasy <math>\geq 40</math> mm)</p>
 <p>Montaż klamer na krótkim boku modułu ramowego (belki prostopadłe do krótkiej ramy)</p>	 <p>Montaż klamer na cztery rogi krótkiej strony modułu ramowego</p>
 <p>Wysokość ramy modułu (H)</p>	

Rysunek 8 Schemat montażu modułu dwufazowego

Obciążalność modułów dwufazowych podwójnych szkieł z ramką:

Modułów model		Monta rubowy		Instalacja zaciskowa			
		Belki s prostopad e do d ugiej ramy		Belki s prostopad e do d ugiej ramy	Belki prostopad e do krótkiej ramy	Cztery rogi krótkiej strony	
		/		D ugo bloku prasy $\geq 50$ mm	Szeroko nak adania si bloku prasy i ramy wynosi $\geq 10$ mm, d ugo bloku prasy wynosi $\geq 50$ mm.	Szeroko nak adania si bloku prasy i ramy wynosi $\geq 10$ mm, d ugo bloku prasy wynosi $\geq 50$ mm.	
		Zewn trzne cztery otwory	Wewn trzne cztery otwory	$250 \leq D \leq 350$	$150 \leq E \leq 250$	/	
bifacialnego szpbowy z ramką	54 typu moduł ze szkła	LR5-54HIBD-***M	$\pm 2400$	+ 5400, -2400	+ 5400, -2400	$\pm 2400$	+2400,-1800
		LR5-54HIBB-***M	$\pm 2400$	+ 5400, -2400	+ 5400, -2400	$\pm 2400$	+2400,-1800
		LR5-54HABD-***M	$\pm 2400$	+ 5400, -2400	+ 5400, -2400	$\pm 2400$	+2400,-1800
		LR5-54HABB-***M	$\pm 2400$	+ 5400, -2400	+ 5400, -2400	$\pm 2400$	+2400,-1800

Modułów model		Monta rubowy			Instalacja zaciskowa				
		Belki prostopad e do d ugiej ramy	Belki są równoległe do długiej ramy		Belki są prostopad e do długiej ramy		Belki są równoległe do długiej ramy		
		Zewnętrzne cztery otwory	Zewnętrzne cztery otwory	Wewnętrzne cztery otwory	$350 \leq D \leq 450$	$400 \leq D \leq 500$	$350 \leq D \leq 450$	$400 \leq D \leq 500$	$1/4L-50 \leq D \leq 1/4L+50$
Moduły dwufazowy z ramką typu 60/66	LR4-60HBD-***M (30H)	/	$\pm 2400$	+ 5400, -2400	/	/	/	/	+ 5400, -2400
	LR4-60HIBD-***M	/	$\pm 2400$	+ 5400, -2400	/	/	/	/	+ 5400, -2400
	LR5-66HBD-***M	+ 5400, -2400	+ 3600, -2400	$\pm 2400$	+ 5400, -2400	/	+ 3600, -2400	/	/
	LR5-66HIBD-***M	+ 5400, -2400	+ 3600, -2400	$\pm 2400$	+ 5400, -2400	/	+ 3600, -2400	/	/
Moduły dwufazowy Moduły	LR4-72HBD-***M (35H)	/	+ 5400, -2400	$\pm 2400$	/	/	/	/	+ 5400, -2400
	LR4-72HIBD-***M	/	+ 5400, -2400	$\pm 2400$	/	/	/	/	+ 5400, -2400
	LR5-72HBD-***M	+ 5400, -2400	+ 3600, -2400	$\pm 2400$	/	+ 5400, -2400	/	+ 3600, -2400	/
	LR5-72HIBD-***M	+ 5400, -2400	+ 3600, -2400	$\pm 2400$	/	+ 5400, -2400	/	+ 3600, -2400	/
	LR5-72HND-***M	+ 5400, -2400	+ 3600, -2400	$\pm 2400$	/	+ 5400, -2400	/	+ 3600, -2400	/
	LR5-72HTD-***M	+ 5400, -2400	+ 3600, -2400	$\pm 2400$	/	+ 5400, -2400	/	+ 3600, -2400	/

Elementy z podwójnego szkła LONGi mogą być dopasowane i zainstalowane z głównymi systemami nośnymi w branży. Obciążenie testowe pokazane jest w poniższej tabeli (w celu dopasowania innych systemów nośnych do produktów Longi należy skontaktować się z pracownikami działu obsługi klienta LONGi)

Typ modułu	Zgodne wsporniki pomocnicze	Sprzęt montażowy	Obciążenie testowe (pa)
LR4-72HBD-***M LR4-72HIBD-***M	NEXTracker NX Horizon (1P)	Short Rail V2.4 4×bobtails (M6 head O.D. 16.8 mm) (400mm holes position)	±2400
	ATI DuraTrack™ HZ Tracking System (1P)	Hi-rise 300mm Clamp <sup>②</sup> Drawing No: 20822	±1500
		Hi-rise 400mm Clamp Drawing No: 20834	±1500
		600mm Clamp + Clamp Ear 80mm Drawing No: 20908	±2400
		600mm Clamp Drawing No: 20715	±2800
	850mm Clamp + Clamp Ear 80mm Drawing No: 20904	±3000	
Arctech Horizontal Single-axis Tracker SkySmart2 (2P)	3214mm rail + 900mm diagonal brace M8 bolt+M8 plain washer(O.D.=16mm) Drawing No: SZ0598640 + ZC9001740 990mm holes position	±2400	
Soltec SF7 Single-Axis Tracker (2P)	2530mm rail M6 bolt+M6 plain washer (O.D.=18mm) Drawing No: SF7-MR-06-091 Rev.D00 400 + 1300mm holes position	±1800	
LR5-66HBD-***M LR5-66HIBD-***M	NEXTracker NX Horizon (1P)	Short Rail V2.4 4×bobtails (M6 head O.D. 16.8 mm) (400mm holes position)	±2400
LR5-72HBD-***M LR5-72HIBD-***M LR5-72HND-***M LR5-72HTD-***M	NEXTracker NX Horizon (1P)	Short Rail V2.4 4×bobtails (M6 head O.D. 16.8 mm) (400mm holes position)	±2100
		Short Rail V2.4 + 990m Supplement Rail 8× bobtails (M6 head O.D. 16.8 mm) 400+990mm holes position	±2400
	ATI DuraTrack™ HZ Tracking System (1P)	Hi-rise 300mm Clamp <sup>②</sup> Drawing No: 20822	±1200
		Hi-rise 400mm Clamp Drawing No: 20834	±1200
		600mm Clamp + Clamp Ear 80mm Drawing No: 20908	±1900
		850mm Clamp + Clamp Ear 80mm Drawing No: 20904	±2400
		1400mm Rail Drawing No: 20916	±3600
	Arctech Horizontal Single-axis Tracker Skyline (1P)	450mm Rail M6 bolt+M6 plain washer (O.D.=18mm) Drawing No: 300010141 400mm holes position	±1800
		1040mm Rail M8 bolt+M8 plain washer(O.D.=16mm) Drawing No: 300010142 990mm holes position	±2400
		1450mm Rail M8 bolt+M8 plain washer(O.D.=16mm) Drawing No: 300010143 1400mm holes position	±3600
	PV Hardware Omega-400 (1P)	428mm Rail M6 bolts+M6 washer(O.D.=18mm) Drawing No: MC_PR_Omega60x1_Oct_M6_S355_ZM310_400 400mm holes position	±1800
	Arctech Horizontal Single-axis TrackerSkysmart2 (2P) <sup>①</sup>	2786mm Rail 400mm holes: M6 bolt+M6 plain washer (O.D.=18mm) 990mm holes: M8 bolt+M8 plain washer (O.D.=16mm) Drawing No: SZ0598240 400+990mm holes position	+1800/-1600
		3376mm Rail + 900 diagonal brace M8 bolt+M8 plain washer(O.D.=16mm) Drawing No: SZ0598340+ZC9001740 990mm holes position	+2200/-2000
3786mm Rail + 900 diagonal brace M8 bolt+M8 plain washer(O.D.=16mm) Drawing No: SZ0598440+SZ0598440 1400mm holes position		+2600/-2200	
Soltec SF7 Single-Axis Tracker (2P) <sup>①</sup>	2832mm rail M6 bolt+M6 plain washer (O.D.=18mm) Drawing No: SF7-MR-06-064 Rev.P00 400 + 1400mm holes position	±1800	

<sup>①</sup> Moduły są w trakcie aktualizacji, przed wyborem trackerów prosimy o skonsultowanie się z obsługą klienta LONGi solar.

<sup>②</sup> Maksymalna wartość momentu obrotowego zalecana przez LONGi Solar dla śrub stosowanych w uchwycie zaciskowym ATI Hi-rise 300 mm wynosi 19 N-m.

Informacje o obciążeniach podane w tym rozdziale opierają się na wynikach testów ciśnieniowych z użyciem piasku przeprowadzonych przez LONGi lub niezależną jednostkę certyfikującą; podczas testów LONGi zaleca użycie worków z piaskiem o wadze ≤10 kg/każdy, które należy równomiernie rozłożyć na powierzchni modułu.

## 6 Instalacja elektryczna

### 6.1 Wydajność elektryczna

Parametry elektryczne komponentów, takie jak  $I_{sc}$ ,  $V_{oc}$  i  $P_{max}$ , mieszczą się w zakresie  $\pm 3\%$  wartości nominalnych w standardowych warunkach testowych. Standardowe warunki testowe dla komponentów: natężenie promieniowania  $1000 \text{ W / m}^2$ , temperatura akumulatora  $25^\circ \text{ C}$ , jakość powietrza AM1,5.

Gdy moduły są połączone szeregowo, napięcie ciągu jest sumą każdego pojedynczego modułu w jednym ciągu. Gdy moduły są połączone równoległe, prąd jest sumą poszczególnych modułów, jak pokazano na poniższym rysunku 10. Moduły o różnych modelach mocy elektrycznej nie mogą być łączone w jednym ciągu.

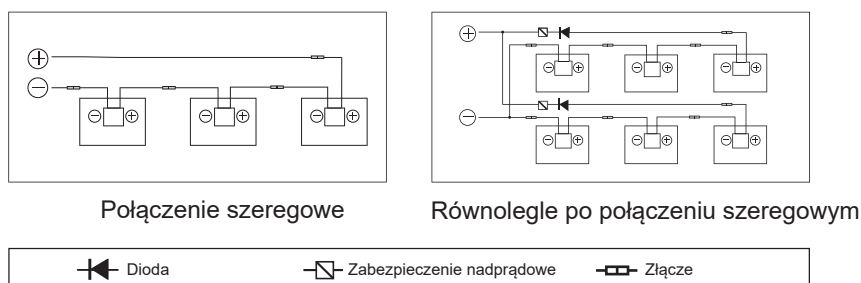

Rysunek 9 Schemat elektryczny obwodów szeregowych i równoległych

Maksymalną liczbę modułów jednorzędowych, które można łączyć szeregowo, należy obliczyć zgodnie z wymaganiami odpowiednich przepisów, a wartość jego napięcia obwodu otwartego w najniższej oczekiwanej lokalnie temperaturze nie może przekroczyć maksymalnej wartości napięcia systemu określonej przez moduł (maksymalne napięcie systemowe modułów LONGi to DC1000V / DC1500V --- Rzeczywiste napięcie systemu jest projektowane zgodnie z wybranym modelem komponentu i falownikiem) oraz wymaganą wartością innych komponentów elektrycznych prądu stałego. Współczynnik korekcji napięcia obwodu otwartego można obliczyć według następującego wzoru:  $C_{V_{oc}} = 1 - \beta_{V_{oc}} \times (25 - T)$ . T to najniższa temperatura otoczenia przewidywana w miejscu instalacji systemu,  $\beta$  (% /  $^\circ \text{ C}$ ) to współczynnik temperaturowy wybranego składnika  $V_{oc}$  (patrz odpowiednia tabela parametrów modułu).

Jeżeli przez moduł może przepływać prąd wsteczny przekraczający maksymalny prąd bezpiecznika modułu, do zabezpieczenia modułu należy zastosować zabezpieczenie nadprądowe o tej samej specyfikacji. Jeśli liczba połączonych równoległe jest większa lub równa 2 ciągom, na każdym szeregu elementów musi znajdować się zabezpieczenie nadprądowe, jak pokazano na rysunku.





## 6.2 Kable i okablowanie

Podłączenie modułów powinno wykorzystywać skrzynkę połączeniową o stopniu ochrony IP67, powinno zapewniać ochronę przewodu i odpowiadającego mu połączenia oraz powinno zapewniać dostępną ochronę niez izolowanych części czynnych. Pojedynczy moduł ma dwa przewody podłączone do skrzynki połączeniowej, jeden dodatni i jeden ujemny. Dwa moduły można łączyć szeregowo, wkładając dodatni port na drugim końcu przewodu jednego modułu do gniazda ujemnego przewodu sąsiedniego modułu.

Należy stosować dedykowane kable solarne i odpowiednie łączniki (przewody powinny być owinięte w kanały przeciwstarzeniowe, w przypadku wystawienia na działanie powietrza powinny mieć właściwości przeciwstarzeniowe) zgodnie z lokalnymi przepisami przeciwpożarowymi, budowlanymi i elektrycznymi. Należy również upewnić się, że właściwości elektryczne i mechaniczne kabla są dobre.

Instalatorzy mogą używać tylko jednożyłowych kabli solarnych, nie mniej niż 4 mm<sup>2</sup> (12 AWG), o wartości znamionowej 90°C, o odpowiednich właściwościach izolacyjnych, aby wytrzymać maksymalne możliwe napięcie obwodu otwartego systemu (zgodnie z normą EN50618). W celu zmniejszenia spadku napięcia wymagany jest odpowiedni dobór grubości przewodu.

LONGi wymaga, aby wszystkie okablowanie i połączenia elektryczne były zgodne z odpowiednimi wymaganiami Krajowych Normach Elektrycznych.

Gdy kabel jest zamocowany na wsporniku, należy zabezpieczyć kabel lub moduły przed uszkodzeniem mechanicznym. Proszę nie naciskać kabla na siłę. Kabel należy zamocować na wsporniku za pomocą specjalnie zaprojektowanych, odpornych na starzenie opasek kablowych i zacisków kablowych. Chociaż kabel jest odporny na starzenie i wodoodporny, należy go chronić przed bezpośrednim nasłonecznieniem i deszczem.

Minimalny promień gięcia kabla powinien wynosić 43 mm.

## 6.3 Złącze

Proszę utrzymywać złącza w czystości i suchości. Przed podłączeniem proszę upewnić się, że zaślepki złącza są zamocowane. Proszę nie podłączać złączy w nieodpowiednich warunkach wilgotnych, brudnych lub w innych wyjątkowych sytuacjach.

Jeśli złącze nie jest połączone dodatnio i ujemnie, złącze nie jest wodoodporne. Po zamontowaniu modułów proszę podejmować odpowiednie kroki, aby uniknąć przedostania się wilgoci i kurzu. Proszę unikać bezpośredniego światła słonecznego i zanurzania złącza w wodzie. Należy unikać upadku złącza na ziemię lub dach.

Nieprawidłowe podłączenie może doprowadzić do powstania łuku elektrycznego i porażenia prądem. Proszę upewnić się, że wszystkie połączenia elektryczne są niezawodne i wszystkie złącza są w pełni zablokowane.

Należy używać tylko kompatybilnych złączy od tego samego producenta i modelu (Jeśli potrzebujesz go użyć, skontaktuj się z obsługą klienta LONGi)

## 6.4 Dioda Bypass

Skrzynka przyłączeniowa modułu solarnego LONGi zawiera diodę obejściową, która jest umieszczona w puszcze przyłączeniowej i połączona równolegle z łańcuchem akumulatorów. W przypadku lokalnego gorącego punktu na komponencie, dioda zacznie działać, aby zatrzymać przepływ prądu głównego przez jednostkę gorącego punktu, żeby zapobiec przegrzaniu modułu i utracie wydajności. Należy pamiętać, że dioda obejściowa nie jest zabezpieczeniem nadprądowym.

W przypadku potwierdzenia lub podejrzenia, że dioda uległa awarii, instalator lub konserwator systemu powinien skontaktować się z obsługą klienta LONGi. Nie próbuj samodzielnie otwierać puszek połączeniowej modułu.

## 6.5 Ochrona PID i kompatybilność z falownikami

Moduły fotowoltaiczne LONGi przechodzą najbardziej rygorystyczny test PID zanim opuszczą fabrykę, a biegun ujemny modułu zwykle nie wymaga uziemienia, więc może być kompatybilny z izolowanymi (z transformatorem) lub nieizolowanymi falownikami.

- ① Moduły fotowoltaiczne mogą potencjalnie powodować degradację (PID) w warunkach wysokiej wilgotności, wysokiej temperatury i wysokiego ciśnienia. W następujących sytuacjach moduł może pojawić się jako potencjalnie indukowana degradacja (PID):
  - ◇ Moduł fotowoltaiczny jest instalowany w warunkach gorącej i wilgotnej pogody.
  - ◇ Miejsce instalacji modułu fotowoltaicznego to długotrwałe wilgotne środowisko, takie jak pływający system fotowoltaiczny.
- ② Aby zmniejszyć ryzyko wystąpienia PID, zalecamy, aby biegun ujemny strony DC tablicy fotowoltaicznej był odpowiednio uziemiony w środowisku o wysokiej temperaturze i wilgotności. Zalecana metoda uziemienia falownika jest następująca:
  - ◇ W przypadku izolowanych falowników fotowoltaicznych, biegun ujemny testu fotowoltaicznego DC można bezpośrednio uziemić
  - ◇ W przypadku nieizolowanych falowników fotowoltaicznych po dodaniu transformatora izolującego można zastosować metodę wirtualnego uziemienia (zwykle producent falownika jest zobowiązany do zapewnienia wskazówek dotyczących metody uziemienia).

## 7 Uziemienie

Jako sztywną konstrukcję nośną modułu zastosowano anodowaną, odporną na korozję ramę ze stopu aluminium. Aby zapewnić bezpieczne użytkowanie i zapobiec uszkodzeniu modułów przez wyładowania atmosferyczne i elektryczność statyczną, rama modułu musi być uziemiona.

Podczas uziemiania urządzenie uziemiające musi w pełni stykać się z wewnętrzną stroną stopu aluminium i przenikać przez warstwę tlenku na powierzchni ramy. Zabrania się umieszczania dodatkowych przewodów uziemiających na ramie modułu. Przewód uziemiający lub przewód uziemiający może być wykonany z miedzi, stopu miedzi lub innego materiału, który spełnia wymagania odpowiednich krajowych przepisów elektrycznych dotyczących stosowania jako przewodnik elektryczny, a przewód uziemiający powinien być podłączony do uziemienia za pomocą odpowiedniej elektrody uziemiającej.

Na środkowej krawędzi tylnej ramy modułu znajduje się otwór uziemiający o średnicy 4,2 mm. Otwór uziemiający na ramie jest oznaczony typowym symbolem uziemienia ( ) zgodnie z normą IEC 61730-1 i może być używany tylko do uziemienia, a nie do instalacji modułu.

Uziemienie między modułami musi zostać potwierdzone przez wykwalifikowanego elektryka, a urządzenie uziemiające musi być wyprodukowane przez wykwalifikowanego elektryka. Urządzenie uziemiające wykorzystuje druty miedziane 12 AWG, a przewody miedziane nie mogą zostać uszkodzone przez nacisk podczas instalacji.

### Poniższe metody uziemienia są dopuszczalne:

- ◆ Proszę dopasować zacisk uziemiający do otworu montażowego ramy. Proszę używać śruby uziemiającej, aby przejść przez zacisk uziemiający i ramę.
- ◆ Proszę kłaść podkładkę zębata po drugiej stronie i dokręć nakrętki.
- ◆ Proszę przekładać przewody uziemiające przez zacisk uziemiający, a materiał i wymiary przewodu uziemiającego powinny spełniać wymagania lokalnych i regionalnych przepisów i regulacji.
- ◆ Proszę dokręcić śruby przewodów uziemiających. Następnie instalacja się kończy.



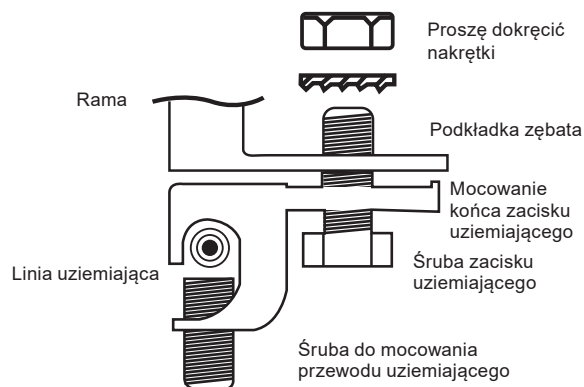

Rysunek 10. Sposób uziemienia modułu PV

Otwory montażowe w modułach, które nie są zajęte, można wykorzystać do instalacji elementów uziemiających. Można korzystać z uziemienia innej firmy na komponentach LONGi, ale jego uziemienie musi być niezawodne, a urządzenie uziemiające działa zgodnie z wymaganiami producenta.

## 8 Obsługa i konserwacja

Moduły muszą być regularnie sprawdzane i konserwowane, zwłaszcza w okresie gwarancyjnym. Jest to odpowiedzialność użytkownika, a personel obsługi klienta LONGi powinien zostać powiadomiony w ciągu dwóch tygodni o stwierdzeniu uszkodzenia lub innych istotnych nieprawidłowości moduły.

### 8.1 Czyszczenie

Nagromadzone zanieczyszczenia na powierzchni szklanej modułu zmniejszają moc wyjściową i prowadzą do lokalnych gorących punktów, takich jak kurz, ścieki przemysłowe i ptasie odchody. O sile oddziaływania decyduje przejrzystość odpadów. Niewielkie ilości pyłu wpłyną na intensywność i równomierność otrzymanego promieniowania słonecznego, ale nie są niebezpieczne i generalnie moc nie zostanie znacząco zmniejszona. Podczas pracy modułów surowo zabrania się blokowania niektórych lub wszystkich modułów w otoczeniu, takim jak: inne moduły, konsole systemu modułowego, obecność ptaków, dużo kurzu, błota lub roślin itp. , które wszystkie prowadzą do znacznego spadku mocy wyjściowej. Firma LONGi Solar zaleca, aby powierzchnia modułu nie była zakryta w żadnych warunkach oświetleniowych.





Częstotliwość czyszczenia zależy od szybkości gromadzenia się brudu. W normalnych sytuacjach deszcz oczyści powierzchnię modułu i zmniejszy częstotliwość czyszczenia. Do przetarcia szklanej powierzchni zaleca się użycie gąbki zwilżonej czystą wodą lub miękkiej szmatki. Nie wolno używać kwaśnych i zasadowych detergentów do czyszczenia modułów. W żadnym przypadku nie wolno używać narzędzia o szorstkiej powierzchni do czyszczenia.

Aby uniknąć możliwego ryzyka porażenia prądem elektrycznym lub poparzenia, firma LONGi sugeruje czyszczenie modułów wczesnym rankiem i wieczorem przy niskim natężeniu promieniowania i niskiej temperaturze modułów, szczególnie w obszarach o wysokiej średniej temperaturze.

Aby uniknąć potencjalnego ryzyka porażenia prądem, nie wolno czyścić modułów z uszkodzeniem szkła ani odslaniać przewodów.

## 8.2 Inspekcja wyglądu modułu

Proszę sprawdzić wady kosmetyczne modułu gołym okiem, w szczególności:

- ◆ Pęknięcia szkła modułowego
- ◆ Korozja na spawanych częściach siatki głównej ogniwa (spowodowana wilgocią w module w wyniku uszkodzenia materiałów uszczelniających podczas montażu lub transportu).
- ◆ Czy na tylnej ściance modułu nie ma śladów wypalenia.
- ◆ Moduły fotowoltaiczne pod kątem oznak starzenia, w tym uszkodzeń spowodowanych przez gryzonie, starzenia klimatycznego, szczelności złączy, korozji i stanu uziemienia.
- ◆ Czy żadne ostre przedmioty nie stykają się z powierzchnią modułów.
- ◆ Czy nie ma przeszkód zacieniających moduły.
- ◆ Czy nie ma luźnych lub uszkodzonych śrub między modułami a systemem montażowym. Jeśli tak, proszę dostosować i naprawiać na czas.

## 8.3 Inspekcja złączy i kabli

Zaleca się wykonywanie przeglądu prewencyjnego co 6 miesięcy w następujący sposób:

- ◆ Proszę sprawdzić szczelność złącza i czy połączenie kablowe jest stabilne.
- ◆ Proszę sprawdzić, czy nie ma pęknięć lub szczelin silikonowych w pobliżu skrzynki połączeniowej.



## 9 Zwolnienie i wykonanie

Dokument ten podlega scentralizowanemu zarządzaniu Działem Zarządzania Produktami LONGi, a za ostateczne wykonanie i interpretację odpowiada Dział Zarządzania Produktami.



**LONGi**

**LONGi Solor Technology Co, Ltd.**

Nr 8369 Ulica Shangyuan, strefa rozwoju gospodarczego i technologicznego

[www.longi.com](http://www.longi.com)