

**Podstavec G-690-90st_Base plate for T58
stavitelný
podpůrný prvek pro Baterie Triple power T58**

Uživatelská příručka



G-690-90st_Base plate for T58

Obsah

1	O TÉTO PŘÍRUČCE.....	3
1.1	Rozsah	3
1.2	Určeno pro	3
2	BEZPEČNOST	4
2.1	Bezpečnostní instrukce	4
2.1.1	Obecné bezpečnostní opatření.....	4
	NOSNÝ RÁM..... CHYBA! ZÁLOŽKA NENÍ DEFINOVÁNA.	
3	PŘEDSTAVENÍ PRODUKTU	6
3.1	Seznamte se s nosným svařencem	6
3.1.1	Rozměry a hmotnost	6
3.1.2	Vzhled	7
4	INSTALACE	8
4.1	Předpoklady.....	8
4.2	Ochranné pomůcky	8
4.3	Nářadí.....	8
4.4	Instalace	9
4.4.1	Zkontrolujte poškození po převozu	9
4.4.2	Postup při instalaci	9

1 O této příručce

1.1 Rozsah

Tato příručka je neoddělitelná součástí podstavce T58 power. Popisuje sestavení, instalaci a údržbu. Před použitím v provozu si prosím tuto příručku pozorně přečtěte.

1.2 Určeno pro

Tato příručka je určena kvalifikovaným elektrotechnikům.

Použité symboly



Nebezpečí!

Symbol nebezpečí upozorňuje na takovou situaci, při které může při neopatrnosti nastat vážný úraz nebo i smrt.



Výstraha!

Symbol výstrahy upozorňuje na takovou situaci, při které může při neopatrnosti nastat vážný úraz nebo i smrt.



Varování!

Symbol varování upozorňuje na takovou situaci, při které může při neopatrnosti nastat lehký nebo středně těžký úraz.



Poznámka!

Poznámka nabízí tipy, které jsou užitečné pro optimální provoz tohoto produktu.

2 Bezpečnost

2.1 Bezpečnostní instrukce

Z bezpečnostních důvodů se musí osoby, které budou instalaci tohoto produktu provádět, odpovědně seznámit s obsahem této příručky a s upozorněními, které příručka obsahuje, a to ještě před instalací samotnou.

2.1.1 Obecné bezpečnostní opatření

Vezměte v úvahu následující rizika:

- **Riziko poškození**

Na podstavec T58 power neumísťujte jiné technologie či zařízení.







Nevystavujte silným nárazům ani jiným, např. bočním nárazům.



- **umístění**

Na podstavec T58 power se nesmí umísťovat do blízkosti rozvodů plynu, hořlavých látek a zdrojů tepla. Místnost, ve které bude umístěný má být suchá a bez zvýšené prašnosti

PS T58 je určen pro použití pouze do vnitřních prostor.

V této kapitole popisujeme význam všech použitých symbolů.

Symbol	Význam
	Jakékoliv poškození neprodleně nahlase osobě odpovědné za bezpečnost
	Používejte ochranu zraku.
	Přečtěte si dodanou dokumentaci.
	Neumisťujte zařízení blízko otevřenému ohni ani hořlavým materiálům.
	Neumisťujte v dosahu dětí.
	Neprovádějte žádné změny konstrukce bez: posouzení vlivu na základě technické dokumentace, souhlasu dodavatele
	ZÁKAZ LEZENÍ PO PODSTAVCI (T58 power)

	<p>Provádějte pravidelné kontroly. Vždy zkontrolujte: správnost používání, zda zatížení nepřekračuje bezpečné limity, náhodné poškození nebo uvolnění konstrukčních částí.</p>
	<p>Viz EN15635: Pevné regálové systémy z oceli – použití a údržba skladovacích zařízení.</p>
	<p>V případě pochybností VŽDY kontaktujte dodavatele</p>



Podstavec T58 power

NOSNOST REGÁLOVÉHO SYSTÉMU dle ČSN EN 15635 Ocelové statické skladovací systémy – Používání a údržba skladovacího zařízení

3 Představení produktu

3.1 Seznamte se s podstavcem T58 power

3.1.1 Rozměry a hmotnost

Nosný prvek pro umístění baterií Triple power T58.

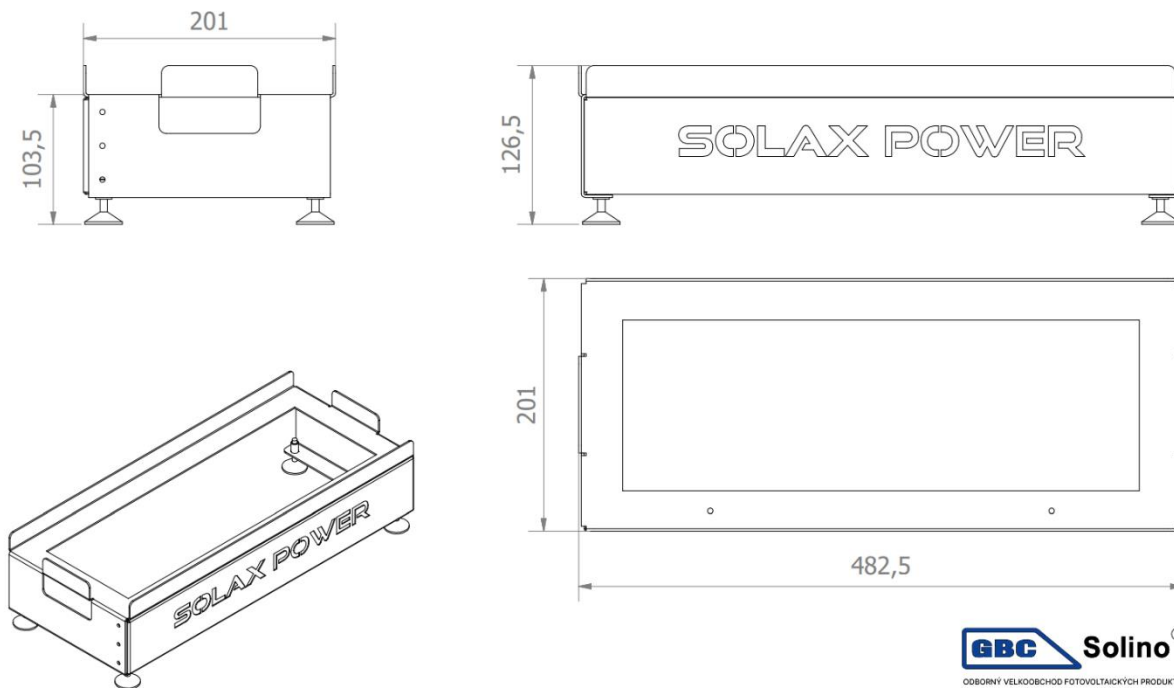

	NS P T5,8
Délka	482,5 mm
Šířka	201 mm
Výška	126,5 mm
Hmotnost	2,5kg

3.1.2 Vzhled



Sestava – ocelový podstavec G-690-90st_Base plate for T58 a baterie Triple Power T58 slave / master

4 Instalace

4.1 Předpoklady

Ujistěte se, že místo instalace vyhovuje následujícím požadavkům:

- Budova je navržena tak, aby odolala zemětřesení.
- Místo instalace je daleko od moře kvůli vlivu slané vody a vlhkého vzduchu.
- Podlaha je vodorovná a plochá.
- V blízkosti se nenachází žádné hořlavé ani výbušné materiály.
- Místo instalace je stinné a chladné a je chráněné před teplem v důsledku přímého slunečního záření.
- Teplota a vlhkost vzduchu je stabilní.
- V místě instalace je minimum prachu a nečistot.
- V místě instalace nejsou přítomny korozivní plyny, včetně čpavku a kyselých par.
- Okolní teplota je optimálně v rozsahu 15°C až 45°C (vhodná pracovní teplota pro baterie).

4.2 Ochranné pomůcky

Osoby, které provádí instalaci a údržbu zařízení musí pracovat v souladu s místně platnými předpisy a podle průmyslových standardů. Měly by při práci používat následující osobní ochranné pomůcky, aby se minimalizovalo riziko zkratu a úrazu.



Izolované rukavice



Ochranné brýle



Bezpečná obuv

4.3 Nářadí

Při instalaci T-BAT systému budete potřebovat následující nářadí:



Momentový šroubovák



Šroubovák Phillips



Maticový klíč



Křížový šroubovák



Plochý šroubovák



Momentový klíč

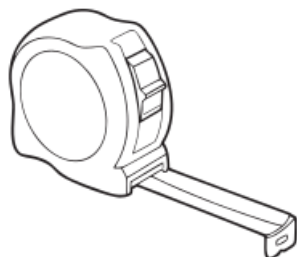

Metr



Vrtačka



Tužka nebo značkováč

4.4 Instalace

4.4.1 Zkontrolujte poškození po převozu

Ujistěte se, že podstavec T58 power převozem neutrpěl žádné poškození. Jsou-li na rámu viditelná poškození, jako třeba praskliny, obraťte se okamžitě na svého prodejce.

4.4.2 Postup při instalaci

Podstavec T58 power je již sestavený a nevyžaduje montáž.

Instalační kroky (PS T58 power):

Ujistěte se, že podlaha, na kterou budete podstavec T58 power montovat, je dostatečně pevná, aby unesla hmotnost rámu a všech plánovaných technologií na něm. Podlaha musí být vodorovná. Podstavec musí stát svisle (kolmo k podlaze), horní plocha vodorovně s podlahou.

Krok 1: Umístěte baterie:

- Veškeré manipulace s bateriemi, zejména zvedání a umístování na podstavec T58 power, je třeba provádět v pracovních rukavicích
- Zvedněte baterii a umístěte ji na horní plochu podstavce T58 power. Z důvodů velké hmotnosti nejlépe ve dvou osobách.
- Stejným způsobem osadte další podstavce T58 power.
- Technologie propojte dle instalačních pokynů z jejich uživatelských příruček.

U panelárny 10
779 00 Olomouc, Chvátkovice
Tel.: (+420) 581 031 220
E-mail: obchod@gbc-solino.cz
Web: www.gbc-solino.cz